

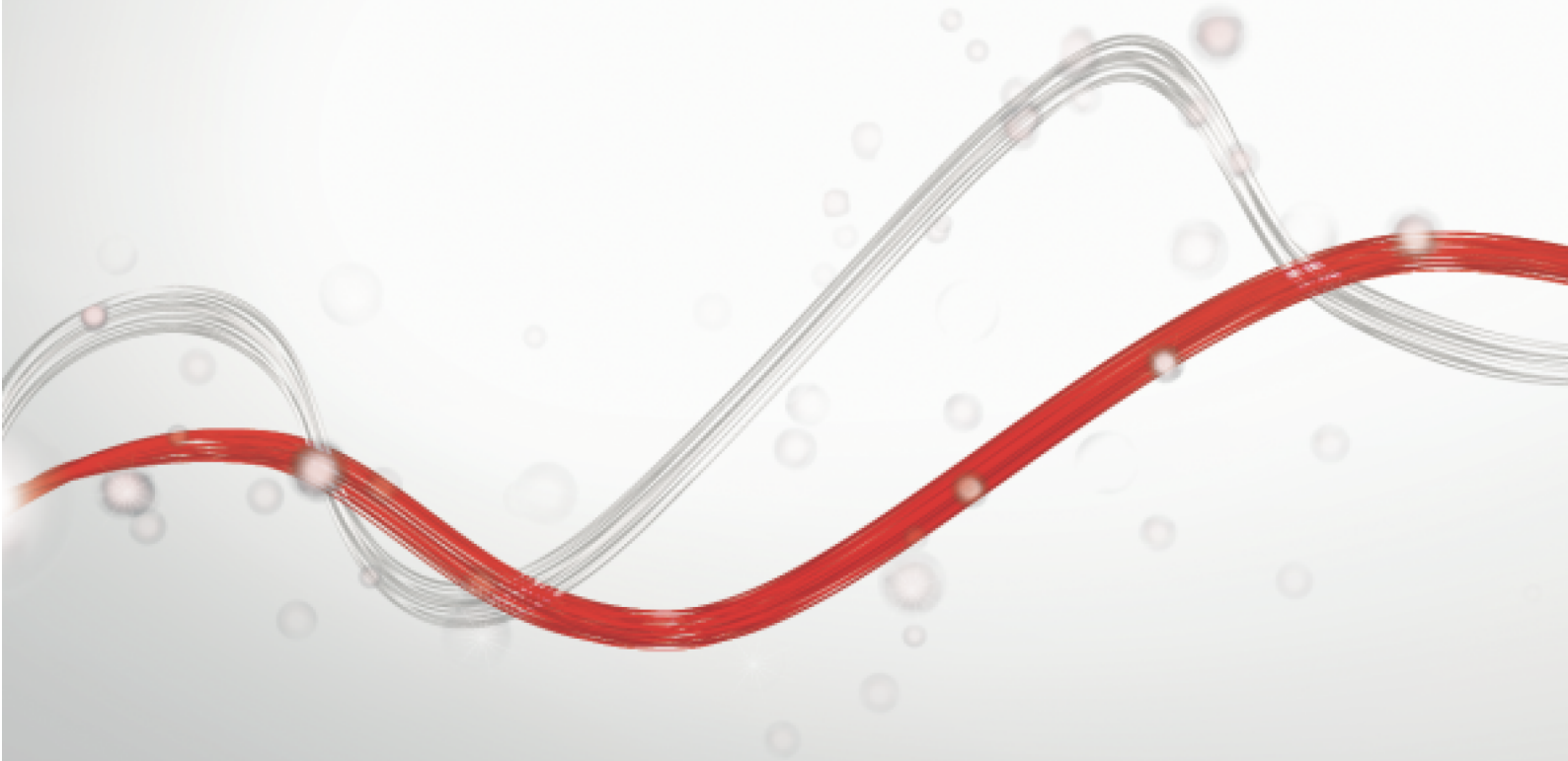

Be ahead

GIOTTO BT A





GIOTTO BT A



Automatic barriers - road barriers

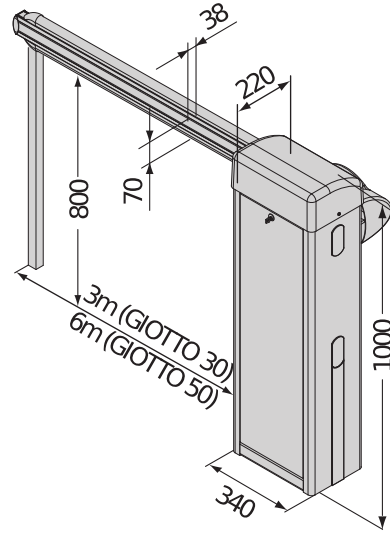

Il sistema di controllo del traffico Giotto BT A è un sistema di controllo del traffico a barriera automatica, progettato per applicazioni in ambienti urbani e industriali. Il sistema è alimentato a 24 V e è compatibile con il protocollo U-Link. Il sistema è disponibile in due versioni: Giotto 30 (3m) e Giotto 50 (6m). Il sistema è progettato per essere installato in ambienti esterni e resiste alle intemperie.

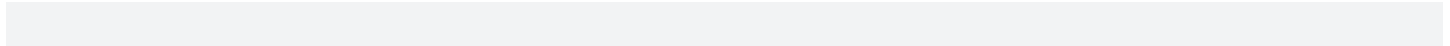

Il sistema è alimentato a 24 V e è compatibile con il protocollo U-Link. Il sistema è progettato per essere installato in ambienti esterni e resiste alle intemperie.

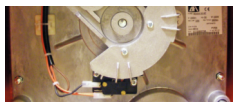

Il sistema è progettato per essere installato in ambienti esterni e resiste alle intemperie. Il sistema è compatibile con il protocollo U-Link e è alimentato a 24 V.



Il sistema è progettato per essere installato in ambienti esterni e resiste alle intemperie. Il sistema è compatibile con il protocollo U-Link e è alimentato a 24 V.

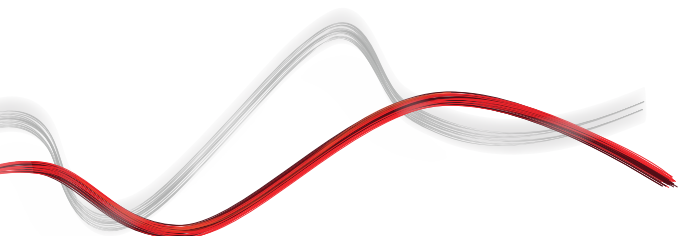



GIOTTO BT A



Automatic barriers - road barriers



GIOTTO BT A

Code	Model	Description	U-Link
P940078 00002	GIOTTO BT A 30 U 230V50	Barriera automatica a 24 V, 3 m di altezza, 4 s di apertura. RAL 7015. U-Link.	U-Link
P940078 00102	GIOTTO BT A 30 U 230V50 RAL PERS	Barriera automatica a 24 V, 3 m di altezza, 4 s di apertura. RAL personalizzato. U-Link.	U-Link
P940079 00002	GIOTTO BT A 30S U 230V50	Barriera automatica a 24 V, 3 m di altezza, 2.5 s di apertura. RAL 7015. U-Link.	U-Link
P940079 00102	GIOTTO BT A 30S U 230V50 RAL PERS	Barriera automatica a 24 V, 3 m di altezza, 2.5 s di apertura. RAL personalizzato. U-Link.	U-Link
P940079 00001	GIOTTO BT A 30S U 120V60	Barriera automatica a 24 V, 3 m di altezza, 2.5 s di apertura. 120 x 60 mm. U-Link.	U-Link
P940079 00101	GIOTTO BT A 30S U 120V60 RAL PERS	Barriera automatica a 24 V, 3 m di altezza, 2.5 s di apertura. 120 x 60 mm. RAL personalizzato. U-Link.	U-Link
P940080 00002	GIOTTO BT A 60 U 230V50	Barriera automatica a 24 V, 6 m di altezza, 5 s di apertura. RAL 7015. U-Link.	U-Link
P940080 00102	GIOTTO BT A 60 U 230V50 RAL PERS	Barriera automatica a 24 V, 6 m di altezza, 5 s di apertura. RAL personalizzato. U-Link.	U-Link
P940081 00002	GIOTTO BT A 60S U 230V50	Barriera automatica a 24 V, 6 m di altezza, 4 s di apertura. RAL 7015. U-Link.	U-Link
P940081 00102	GIOTTO BT A 60S U 230V50 RAL PERS	Barriera automatica a 24 V, 6 m di altezza, 4 s di apertura. RAL personalizzato. U-Link.	U-Link

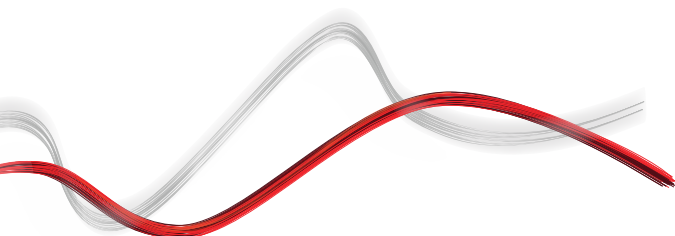



GIOTTO BT A



Automatic barriers - road barriers



GIOTTO BT A

P940081 00001	GIOTTO BT A 60S U 120V60	24 V (120 V) 6 m 4 s. 120, 60 U-Link	
P940081 00101	GIOTTO BT A 60S U 120V60 RAL PERS	24 V (120 V) 6 m 4 s. 120, 60 U-Link	

MERAK BG: 24 V

MERAK BG -



- 230V
- 230 V, 24 V, 300 W, D-Track
- 24 V

	GIOTTO BT A 30 U 230V50	GIOTTO BT A 30 U 230V50 RAL PERS	GIOTTO BT A 30S U 230V50	GIOTTO BT A 30S U 230V50 RAL PERS	GIOTTO BT A 30S U 120V60	GIOTTO BT A 30S U 120V60 RAL PERS
MERAK BG	MERAK BG	MERAK BG	MERAK BG	MERAK BG	MERAK BG	MERAK BG
230 V	230 V	230 V	230 V	230 V	120 V	120 V
24 V	24 V	24 V	24 V	24 V	24 V	24 V
250 W	250 W	250 W	300 W	300 W	300 W	300 W
3 m	3 m	3 m	3 m	3 m	3 m	3 m
-20/(-40 THERMO) + 55 °C	-20/(-40 THERMO) + 55 °C	-20/(-40 THERMO) + 55 °C	-20/(-40 THERMO) + 55 °C	-20/(-40 THERMO) + 55 °C	-20/(-40 THERMO) + 55 °C	-20/(-40 THERMO) + 55 °C
IP54	IP54	IP54	IP54	IP54	IP54	IP54

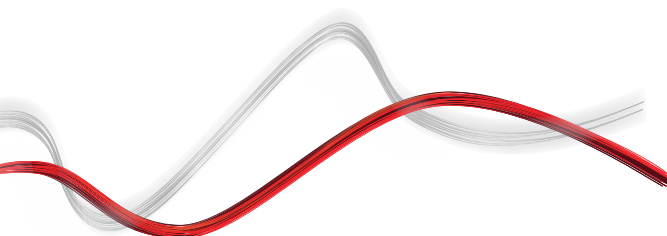



GIOTTO BT A







Automatic barriers - road barriers

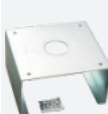
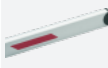
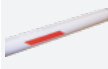

	GIOTTO BT A 60 U 230V50	GIOTTO BT A 60 U 230V50 RAL PERS	GIOTTO BT A 60S U 230V50	GIOTTO BT A 60S U 230V50 RAL PERS	GIOTTO BT A 60S U 120V60	GIOTTO BT A 60S U 120V60 RAL PERS
Model	MERAK BG	MERAK BG	MERAK BG	MERAK BG	MERAK BG	MERAK BG
Voltage	230 V	230 V	230 V	230 V	120 V	120 V
Control Voltage	24 V	24 V	24 V	24 V	24 V	24 V
Power	250 W	250 W	300 W	300 W	W	W
Dimensions	6 m	6 m	6 m	6 m	6 m	6 m
Temperature Range	-20/(-40) THERMO) + 55 °C	-20/(-40) THERMO) + 55 °C	-20/(-40) THERMO) + 55 °C	-20/(-40) THERMO) + 55 °C	-20/(-40) THERMO) + 55 °C	-20/(-40) THERMO) + 55 °C
Protection Class	IP54	IP54	IP54	IP54	IP54	IP54

Accessories and options for the barrier system.

	D730251 - CBO MOOVI - GIOTTO		N728034 - AQ5 MOOVI/GIOTTO		N728031 - AT3 MOOVI/GIOTTO		N728038 - AT6 MOOVI/GIOTTO		N728033 - AQ3 MOOVI		N999507 - OMEGA AQ MOOVI/GIOTTO		N728032 - AT5 MOOVI/GIOTTO		N999513 - OMEGA AT MOOVI/GIOTTO
--	--	--	--------------------------------------	--	--------------------------------------	--	--------------------------------------	---	-------------------------------	---	---	---	--------------------------------------	---	---

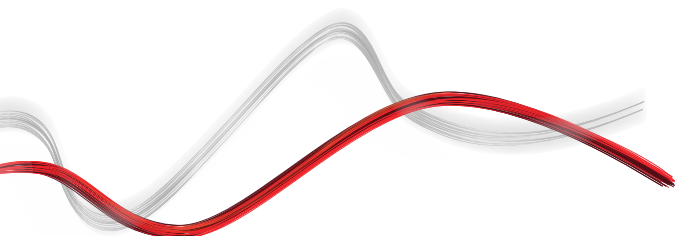



GIOTTO BT A



Automatic barriers - road barriers



	P120023 - FAF 2 Accessories for the FAF 2. Includes the FAF 2.		N999608 - ACTR Accessories for the ACTR. Includes 12 ACTR (1 ACTR).
	N728051 - ART 90 Q Accessories for the ART 90 Q. Includes the ART 90 Q (GIOTTO, MOOVI). Includes 4.		D573003 - SB Accessories for the SB. Includes the SB (40).
	P120001 00001 - KIT LIGHT Accessories for the KIT LIGHT. Includes 3 - 4,5 m.		P120001 00002 - KIT LIGHT1 Accessories for the KIT LIGHT1. Includes 4,5 m.
	P120028 00001 - PCA N3 Accessories for the PCA N3. Includes 3 m.		P120028 00002 - PCA N4 Accessories for the PCA N4. Includes 4 m.
	P120028 00003 - PCA N5 Accessories for the PCA N5. Includes 5 m.		P120028 00004 - PCA N6 Accessories for the PCA N6. Includes 6 m.
	P120026 - ZFAF2 Accessories for the ZFAF2.		D940007 - GAM Accessories for the GAM. Includes BGV (BGV 30).
	D940008 - GA AQ AT Accessories for the GA AQ AT (MOOVI, MICHELANGELO, GIOTTO).		D940009 - GAMA AQ AT Accessories for the GAMA AQ AT (MOOVI, MICHELANGELO, GIOTTO).
	N190104 - BIR C Accessories for the BIR C. Includes 30.		P111401 00001 - VENTIMIGLIA NS Accessories for the VENTIMIGLIA NS. Includes BIR C, BAR C (EN 12978).
	P120074 - GIOTTO M BG BAT KIT Accessories for the Giotto BT A.		P120018 - THERMO Accessories for the THERMO. Includes Giotto BT A, MOOVI, MICHELANGELO BT A. Includes -40°C.

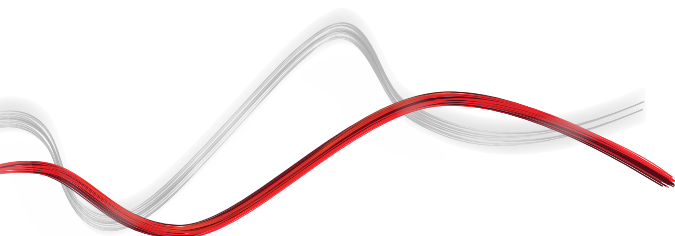



Automatic barriers - road barriers



Что такое U-Link?

Инновационная технология, наделяющая Вас новыми возможностями

Абсолютная эксклюзивная новинка Bft: U-Link (Universal Link) - это эксклюзивная платформа Bft, позволяющая создавать технологические экосистемы. В сфере автоматизации контроля доступа для дома (Home Access Automation) она позволяет взаимодействовать со всеми устройствами автоматизации доступа к дому, независимо от марки производителя. Таким образом, вы сможете легко и беззаботно держать ситуацию под контролем.

Интуитивно понятная

Проста в установке и использовании

Расширяемая

Позволяет добавлять бесконечное число устройств

Гибкая

Позволяет создавать группы взаимосвязанных устройств

Практичная

Работает при подключении к Интернету или без него

Функциональная

Позволяет осуществлять дистанционную настройку параметров с помощью специальных приложений



Automatic barriers - road barriers



Всё на единственной схеме: познакомьтесь с уникальной технологией!

Единственная в мире платформа, **которая позволяет создавать технологические экосистемы** благодаря широкому спектру решений для различных областей применения.

Благодаря платам **V-Eba** и приемнику **Clonix U-Link** эта запатентованная платформа, используемая в изделиях компании **Bft**, позволяет адаптироваться к любому протоколу и устройству контроля доступа (даже к устройствам, в которых не используется технология U-link, и к устройствам других производителей). Таким образом, **платформу можно использовать в самых различных областях**. Каждое устройство на этой платформе становится интеллектуальным и может подключаться к другим системам благодаря универсальному языку.

U-Base 2



Программное обеспечение для легкого и удобного выполнения установки, техобслуживания и определения любой неисправности в управляющих устройствах, совместимых с платформой U-link.

U-SDK



U-Sdk - это инновационное приложение, способное делать автоматизацию Bft совместимой и легко интегрируемой в сеть управления системы BMS по диспетчеризации инженерного оборудования зданий.

Magistro



Простая в установке инновационная система, позволяющая с исключительной легкостью управлять всей домашней автоматикой.

U-Control



U-control - это приложение, обеспечивающее легкую и быструю интеграцию автоматизации Bft в крупные системы диспетчеризации инженерного оборудования зданий.

Blue-Entry



Самая современная технология для решения насущных проблем: теперь, благодаря использованию U-Link, для открытия ворот дома достаточно собственного смартфона.



Clonix U-Link

Этот приемник позволяет подключать устройства Bft, в которых не используется технология U-link, или устройства других производителей к системам U-Link.

Устройства Bft, в которых не используется технология U-link, или устройства других марок: можно ли подключить их к U-Link? Да, благодаря приемникам Clonix. Устройства, возможности которых неограниченны.



V-eba

Прямая связь с вашими управляющими устройствами

Расширительные платы V-eba позволяют подключать такие внешние устройства, как компьютеры, смартфоны и планшеты, к управляющему устройству Bft, к приемнику Clonix, или соединять в сеть U-Link несколько устройств Bft. Помимо возможности последовательного подключения к интерфейсу RS485, эти принадлежности предусматривают совместимость с технологией U-Link и протоколами Bluetooth, Z-Wave, TCP/IP. Именно то устройство, которое воплощает концепцию взаимосвязи компании Bft.

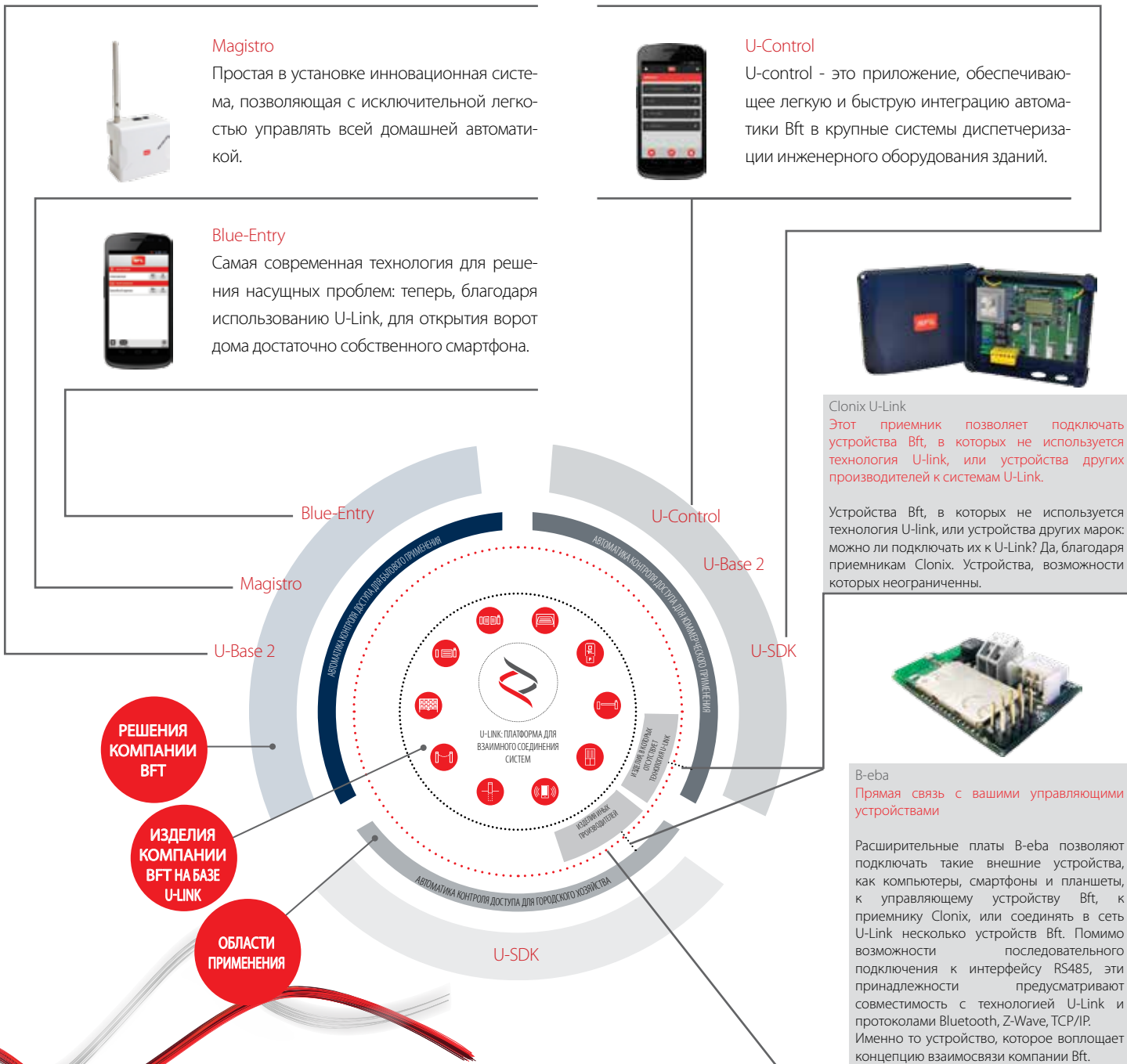



INFORMATION REGARDING THE PROTECTION OF THE INDUSTRIAL AND INTELLECTUAL PROPERTY RIGHTS OF BFT. BFT S.p.A. protects its industrial property by depositing trademarks, patents, models and designs. The intellectual property of BFT S.p.A. is protected by copyright law. BFT S.p.A. also protects its know-how by taking measures to protect the technical and commercial information inherent in its company and products. All the products in this catalogue are ORIGINAL BFT MODELS and only BFT S.p.A. is authorised to produce them and market them anywhere in the world. All the commercial names in this catalogue are owned by BFT S.p.A., and only BFT S.p.A. is authorised to use them in relation to the corresponding merchandise category. FALSIFIERS WILL BE PROCEEDED AGAINST IN ACCORDANCE WITH BOTH CIVIL AND CRIMINAL LAW. THESE CONDITIONS NOT ONLY GUARANTEE THE INTELLECTUAL PROPERTY RIGHTS OF BFT, BUT ALSO PROTECT CUSTOMERS BY GUARANTEEING THAT THE PRODUCTS THEY ARE PURCHASING ARE ORIGINAL BFT PRODUCTS RESULTING FROM STUDIES AND DESIGNS WITHIN THE BFT COMPANY.